

SEZIONE DEI SERRAMENTI IN UN CONTROTELAIO "FbAs"

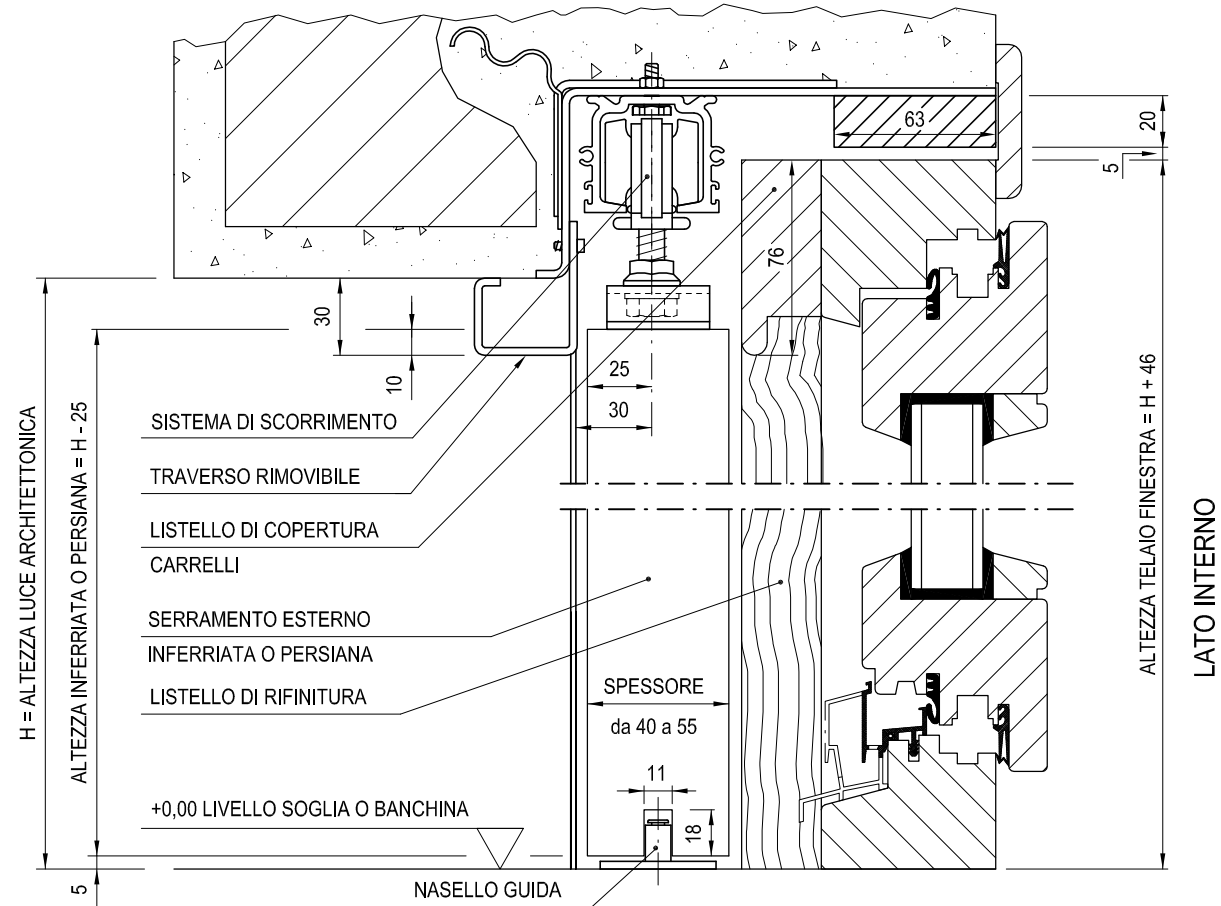

PIANTA DEI SERRAMENTI IN UN CONTROTELAIO "FbAs" SINGOLO

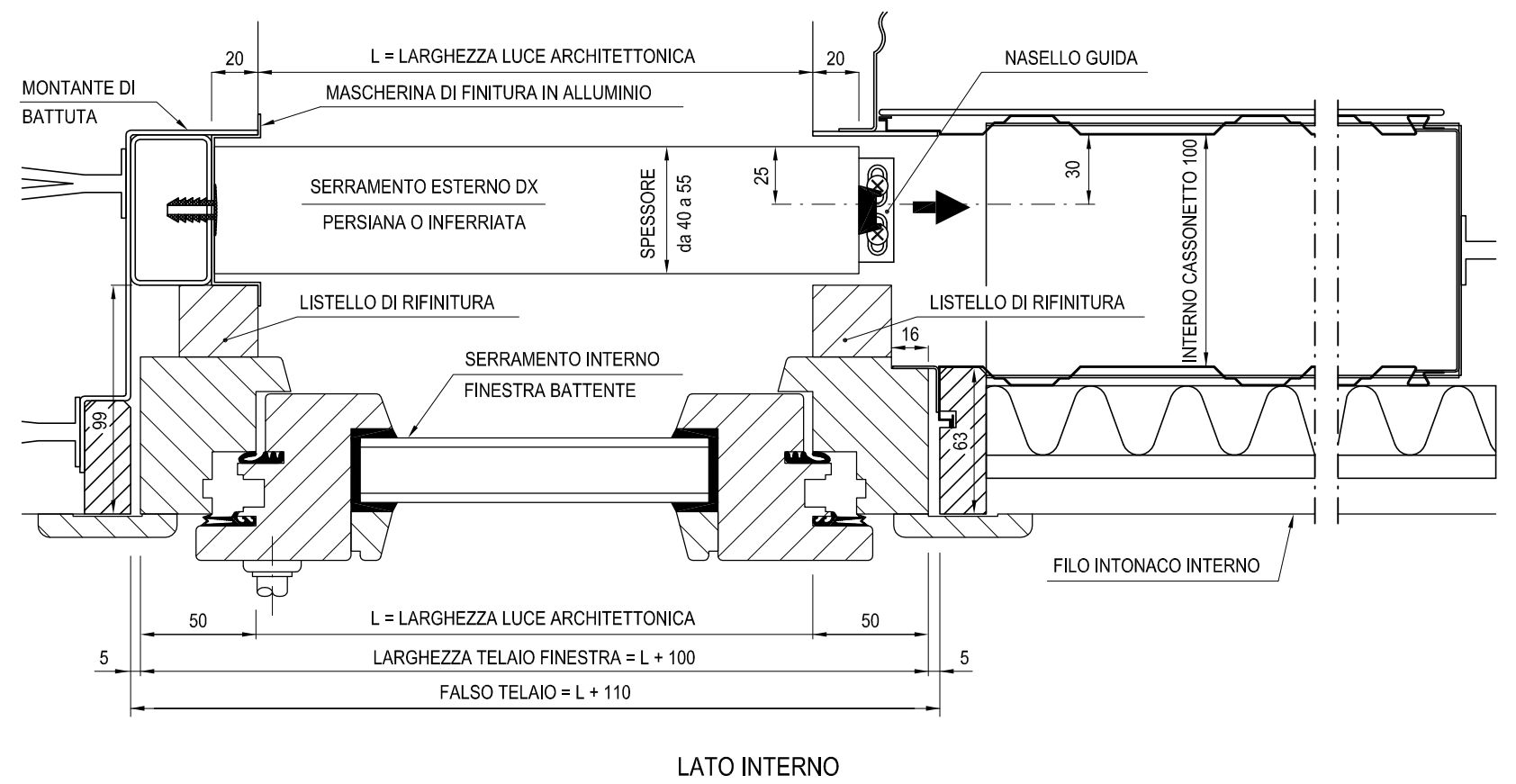

PIANTA DEI SERRAMENTI IN UN CONTROTELAIO "FbAs" DOPPIO

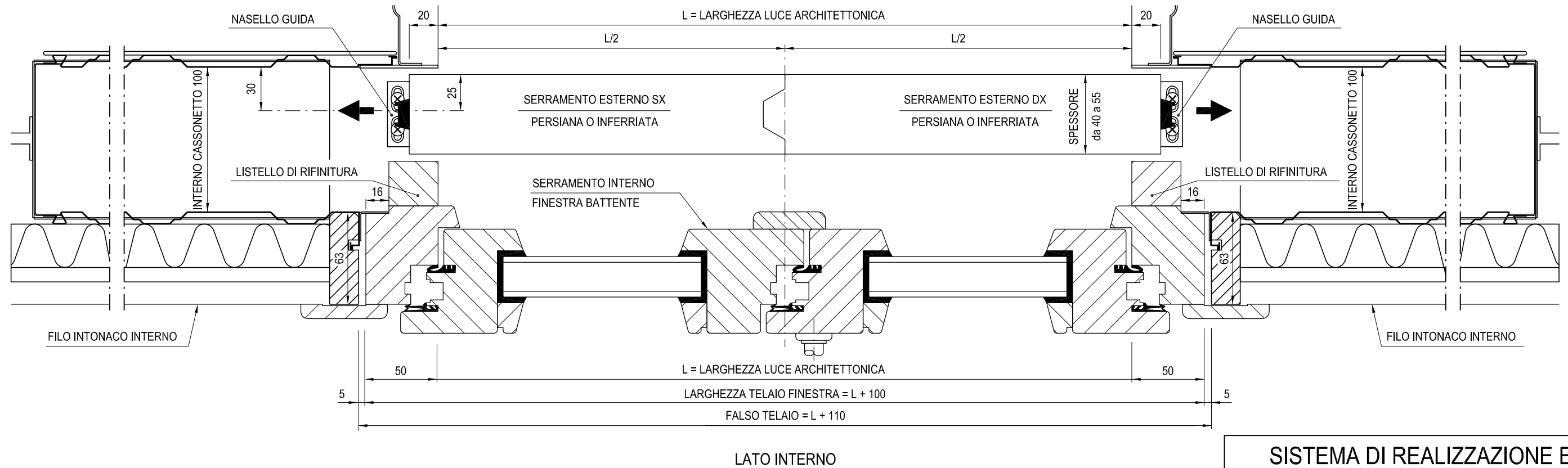

SISTEMA DI REALIZZAZIONE E
 CONSIGLI PER IL MONTAGGIO DEL
 SERRAMENTO SUL CONTROTELAIO
FbAs

I dati pubblicati sono indicativi. L'Azienda declina ogni responsabilità per le possibili inesattezze contenute, dovute ad errori di stampa, di trascrizione o per qualsiasi altro motivo e si riserva il diritto di apportare modifiche atte a migliorare i prodotti senza preavviso. La riproduzione anche parziale è severamente vietata a norma di Legge.

SERRAMENTO ESTERNO

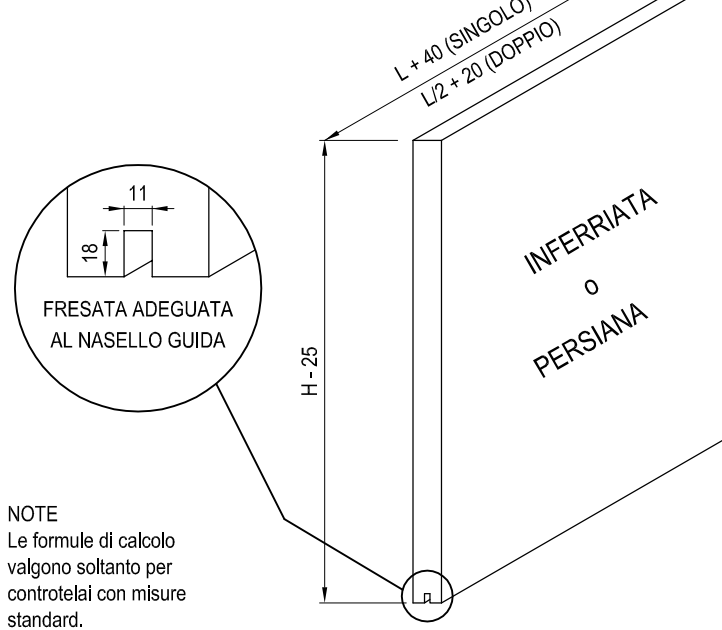

NOTE
Le formule di calcolo valgono soltanto per controlelai con misure standard.

ACCESSORI IN DOTAZIONE PER IL SERRAMENTO ESTERNO

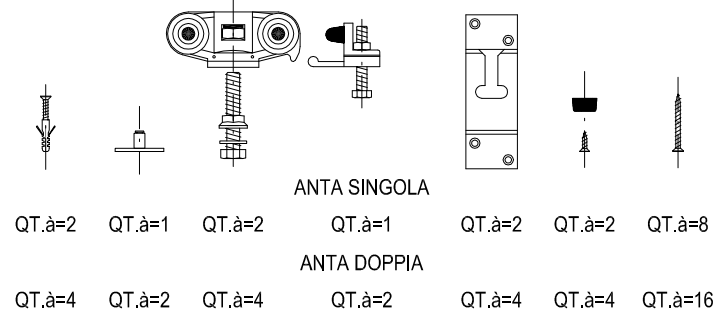

Togliere la mascherina di copertura solo a maturazione avvenuta dell'intonaco. Pulire accuratamente l'interno del cassonetto.

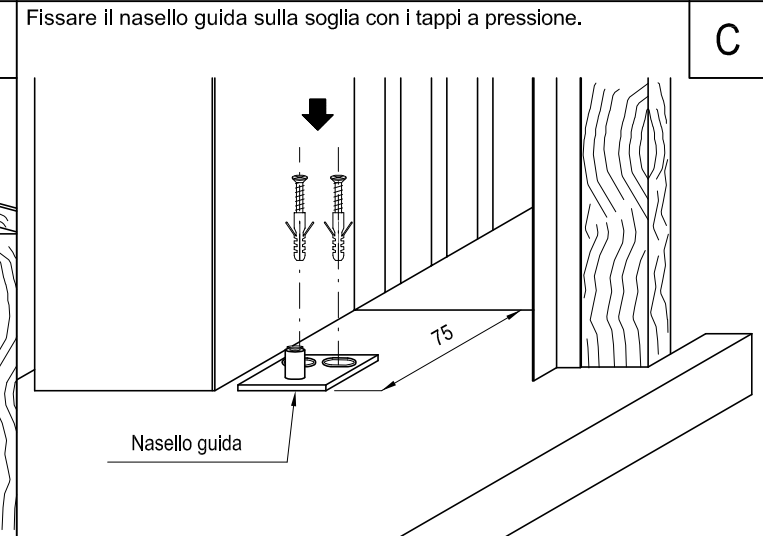
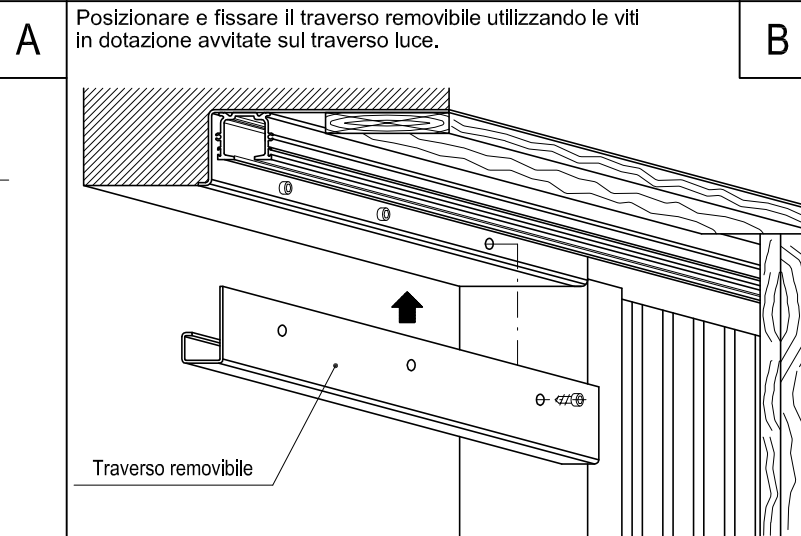
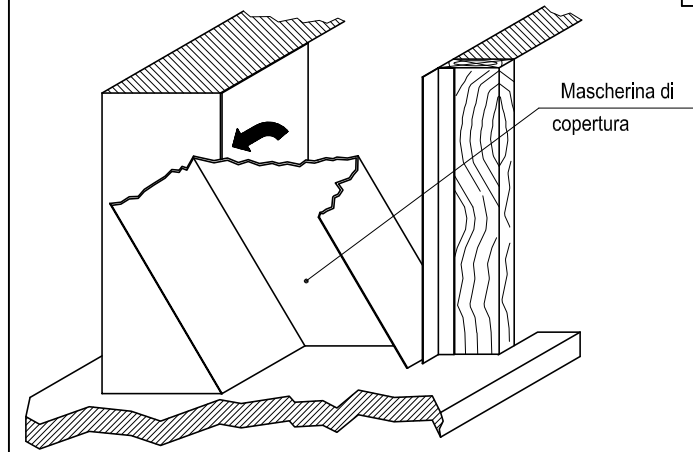

Fissare le staffe di sospensione e i gommini di battuta posteriori al serramento esterno (Inferrciata o Persiana).

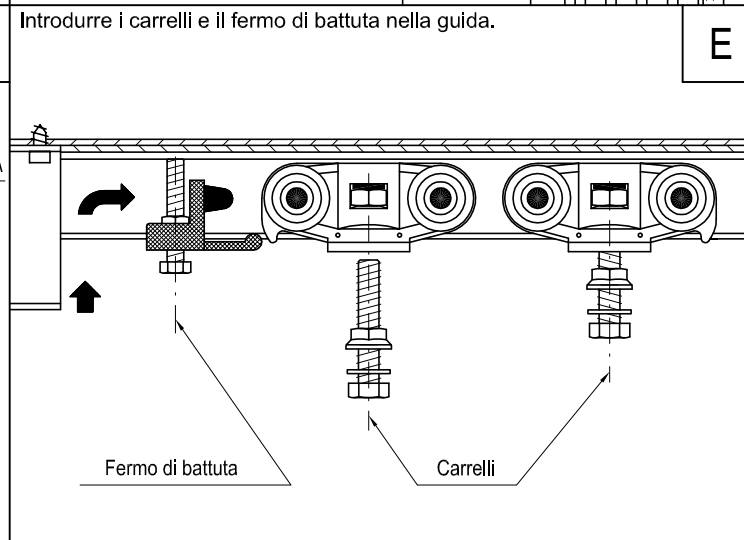
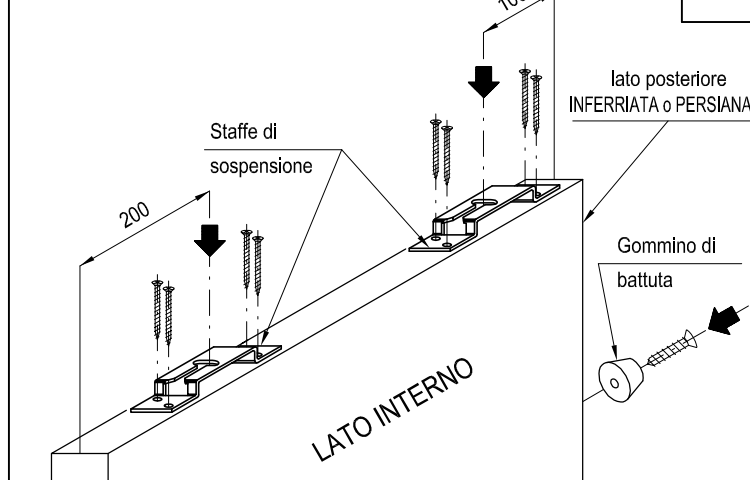

MONTAGGIO DEI SERRAMENTI

F

Agganciare il serramento esterno (inferrciata o persiana) ai carrelli.
Regolare l'altezza dalla soglia e controllare che lo scorrimento sia regolare.
Accostare il telaio della finestra al falso telaio e fissarlo tramite viti o tramite schiuma espansa.
Fissare i listelli di rifinitura e di copertura carrelli in maniera che all'occorrenza siano smontabili.
Montare la finestra, verificando la chiusura, e la perfetta tenuta delle guarnizioni.
Montare le mostrine.
Montare la mascherina in alluminio sul montante anteriore.

SERRAMENTO INTERNO

